

## ■基本寸法／納まり参考図

	W	W <sub>1</sub>	S <sub>w</sub>
12	1,215mm	582.5mm	620.5mm
16	1,670mm	810mm	848mm
17	1,770mm	860mm	898mm
18	1,840mm	895mm	933mm

内引き型、外引き型、引違い戸、全て共通

### 片引き戸(内引き型)

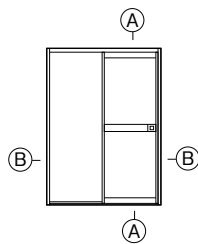

## 片引き戸(内引き型)

縮尺:1/6

### 縦断面図 ①-①

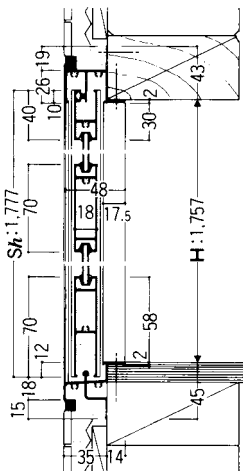

### 横断面図 ②-②

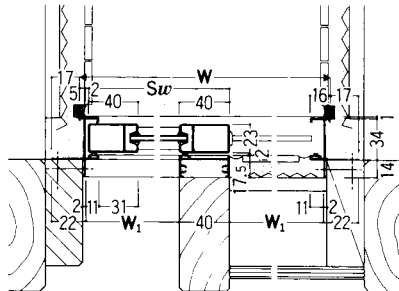

	H	Sh
H: 17	1,757mm	1,777mm
H: 18	1,818mm	1,838mm

## 片引き戸(外引き型)

### 片引き戸(外引き型)

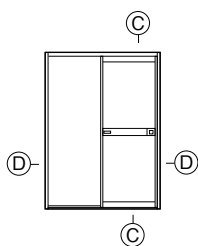

### 縦断面図 ③-③

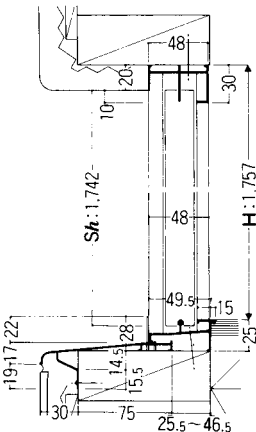

### 横断面図 ④-④

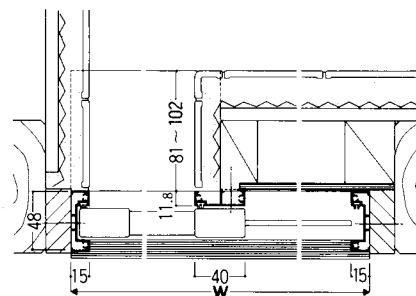

	H	Sh
H: 17	1,757mm	1,742mm
H: 18	1,818mm	1,803mm

## 引違い戸

### 引違い戸

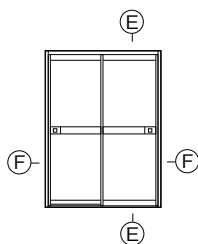

### 縦断面図 ⑤-⑤

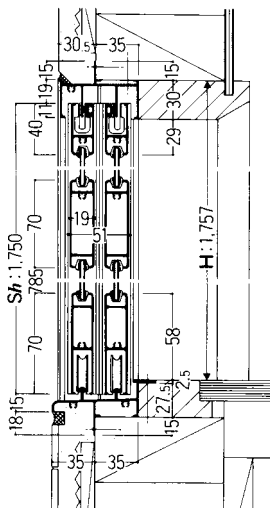

### 横断面図 ⑥-⑥

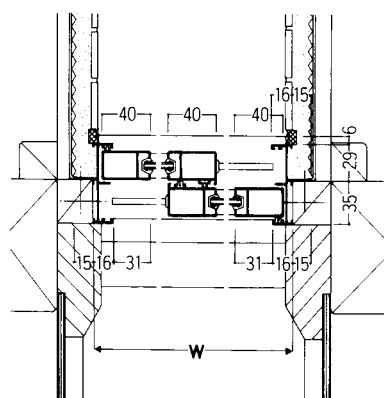

	H	Sh
H: 17	1,757mm	1,750mm
H: 178	1,787mm	1,780mm
H: 18	1,818mm	1,811mm

注意

- 呼称はカタログ用に作成したものです。請求書などとは表示が違うことがありますのでご注意ください。
- ガラス寸法が表示されている商品のガラスは別途手配となります。

浴室ドア  
EX-A型

浴室ドア  
WD型

ロンカラー  
浴室用

浴室中折  
ドア  
WF型

浴室中折  
ドア  
SF型

BF浴室  
3枚引戸

浴室引戸

浴室引戸

浴室引戸

浴室引戸

浴室引戸

浴室引戸

浴室引戸

浴室引戸

浴室引戸

浴室引戸

浴室引戸